

## Motion

ZC054

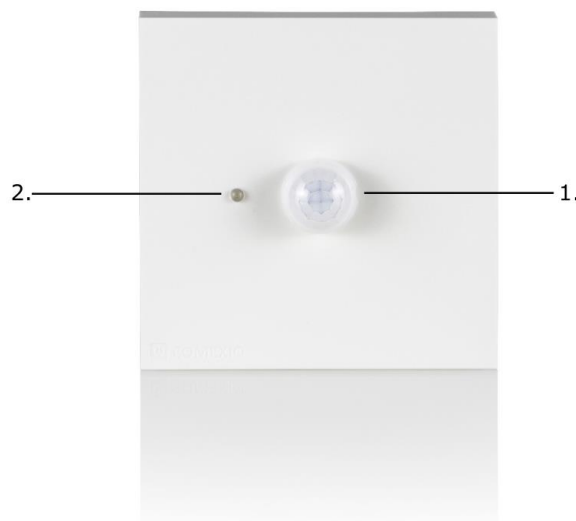

1. Bewegungssensor
2. Helligkeitssensor

1. Motion sensor
2. Brightness sensor

### Beschreibung

Der COMEXIO Motion bietet durch seine Bewegungserkennung die Möglichkeit Funktionen zu aktivieren, die Sie vorgegeben haben. So ist es beispielsweise möglich, durch die Aktivierung von Lichtszenen eine besondere Atmosphäre zu schaffen oder es kann eine Heizungssteuerung realisiert werden, um Energiekosten zu sparen.

### Description

With its motion detection, COMEXIO Motion offers the possibility to activate functions that you have specified. For example, it is possible to create a special atmosphere by activating light scenes or a heating control can be implemented to save energy costs.

### Installation

Die Installation darf nur durch eine Elektrofachkraft oder eine elektrotechnisch unterwiesene Person erfolgen.

### Installation

The installation may only be carried out by a qualified electrician or a person trained in electrical engineering.

### Technische Highlights

- Integrierter Helligkeitssensor
- Integrierter Temperatur- und Feuchtigkeitssensor
- Integrierter Signalgeber für Alarm- oder Hinweistöne
- Vernetzbar via Quickbus

### Technical Highlights

- Integrated brightness sensor
- Integrated temperature and humidity sensor
- Integrated signal generator for alarm or indication tones
- Networkable via Quickbus

<b>Energieversorgung/Power supply</b>	
Versorgungsspannung Supply voltage	24V DC
Maximale Leistungsaufnahme Maximum power consumption	0,15W
<b>Allgemeine Informationen/General information</b>	
Umgebungstemperatur und -feuchtigkeit Ambient temperature and humidity	5°C-35°C, 0%-93% r.H.
Helligkeitsmessbereich Brightness measuring range	0-1000 Lux
Temperaturmessbereich Temperature measuring range	0°C-40°C
Feuchtigkeitsmessbereich Humidity measuring range	0%-100% r.H.
Montageart Type of installation	Aufputz Surface mounted
Baugröße (BxHxT) Size (WxHxD)	(80x80x18)mm
Schutzart Degree of protection	IP30
Schutzklasse Protection class	III
Gewicht (Netto) Weight (Net)	60g

## Erfassungsbereich

## Detection range

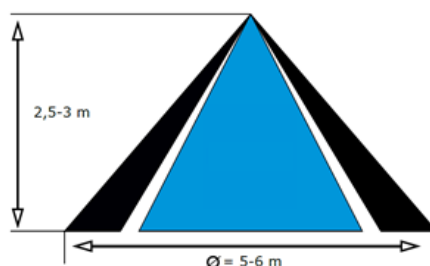

Bitte achten Sie darauf, dass sich bei zunehmender Montagehöhe die Empfindlichkeit verringert.  
Please take care about, that the sensitivity decreases with increasing mounting height.

## Verdrahtungsbeispiel Sensorgesteuerte Beleuchtung

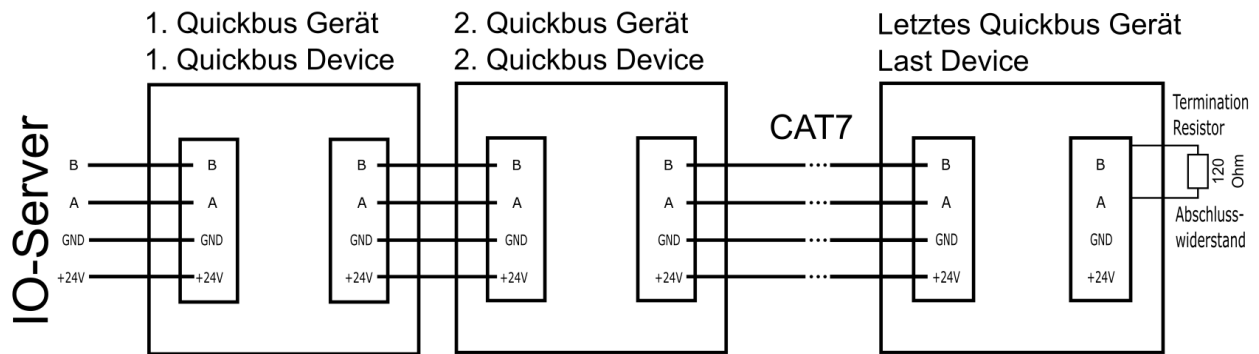

## Wiring example Sensor-controlled lighting

## Beispielprogrammierung Flurbeleuchtung

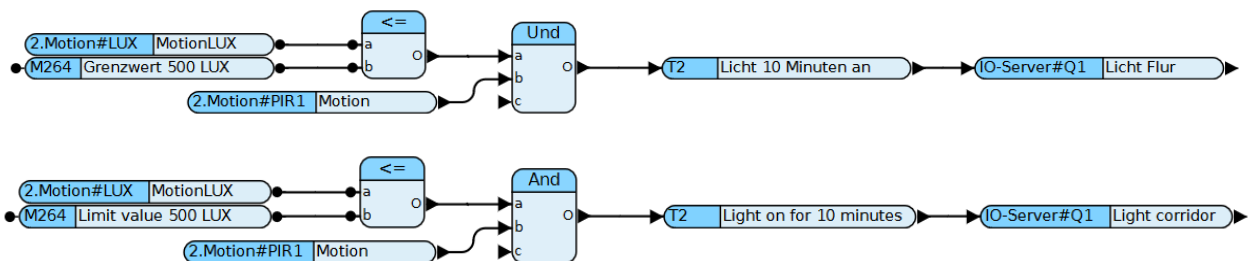

## Programming example Corridor lighting

Motion#LUX	Gemessene Beleuchtungsstärke in LUX Measured illuminance in LUX
Motion#PIR1	Erkannte Bewegung Detected movement
M264	Grenzwert 500 LUX Limit value 500 LUX
T2	Licht ist für 10 Minuten an Light is on for 10 minutes
Q1	Ausgang zum Schalten des Lichts im Flur Output for switching the light in the corridor

### Erläuterung:



In diesem Beispiel wurde der Grenzwert auf 500 LUX eingestellt. Sobald die gemessene Beleuchtungsstärke weniger als 500 LUX beträgt und der Bewegungsmelder PIR eine Bewegung erkennt, geht das Licht für 10 Minuten an. Wenn die Beleuchtungsstärke über dem Grenzwert von 500 LUX liegt und eine Bewegung erkannt wird, schaltet sich das Licht nicht ein.

### Note:

In this example, the limit value is set to 500 LUX. As soon as the measured illuminance is less than 500 LUX and the motion detector PIR detects a movement, the light turns on for 10 minutes. If the illumination level is above the limit of 500 LUX and motion is detected, the light will not turn on.

## Empfohlenes Zubehör

## Recommended Accessoires

<p>COMEXIO IO-Server (CMS120)</p>	
<p>COMEXIO RGBW Spot 2G (ZC061)</p>	
<p>COMEXIO Multitouch (ZC050/ZC052/ZC053/ZC057)</p>	



Eisenberger Str. 56a  
67304 Kerzenheim  
Deutschland

Telefon: 06351 - 47804 0  
Fax: 06351 - 47804 99  
<http://www.comexio.com>  
[info@comexio.com](mailto:info@comexio.com)